

Trunknätet

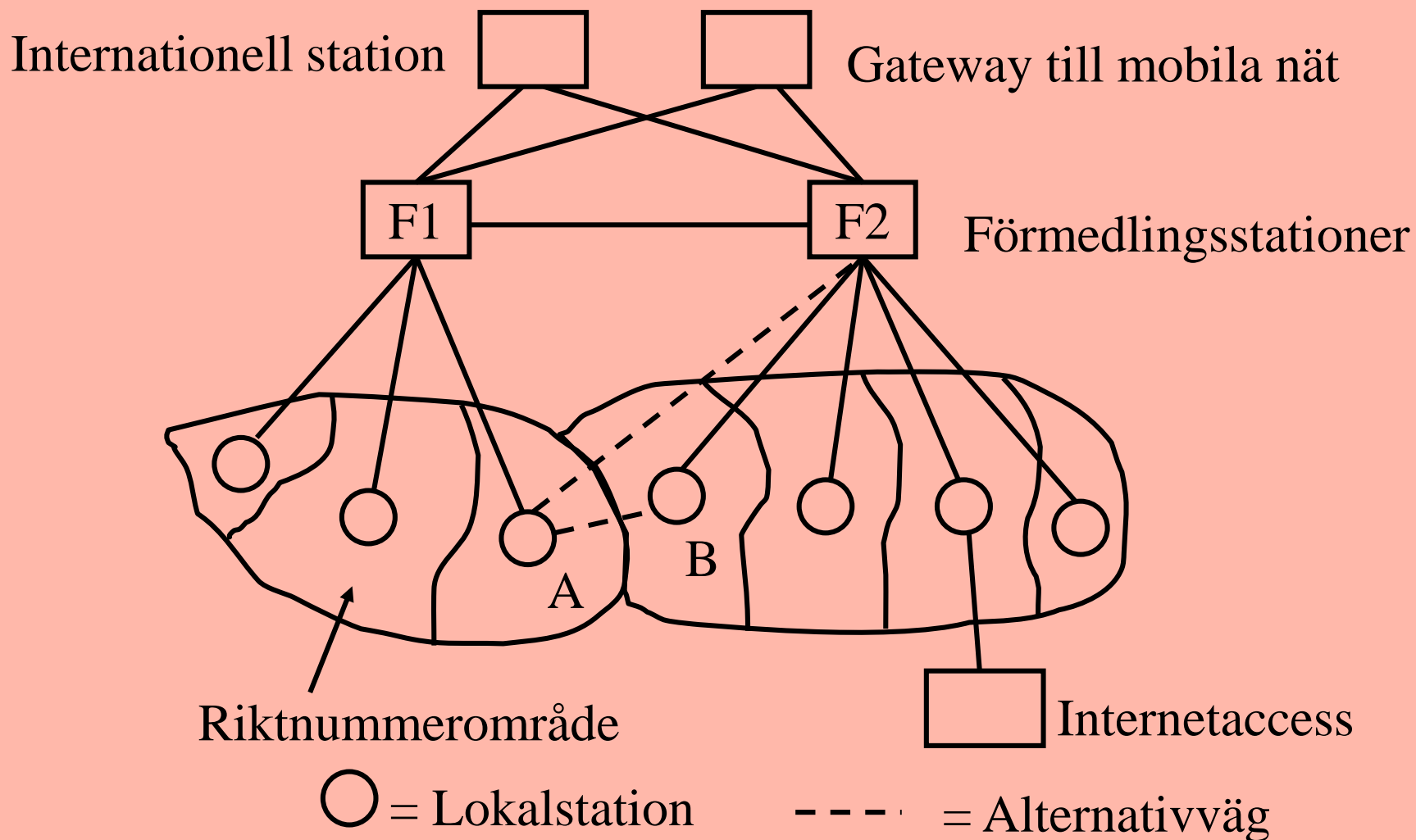

Lokalstationen

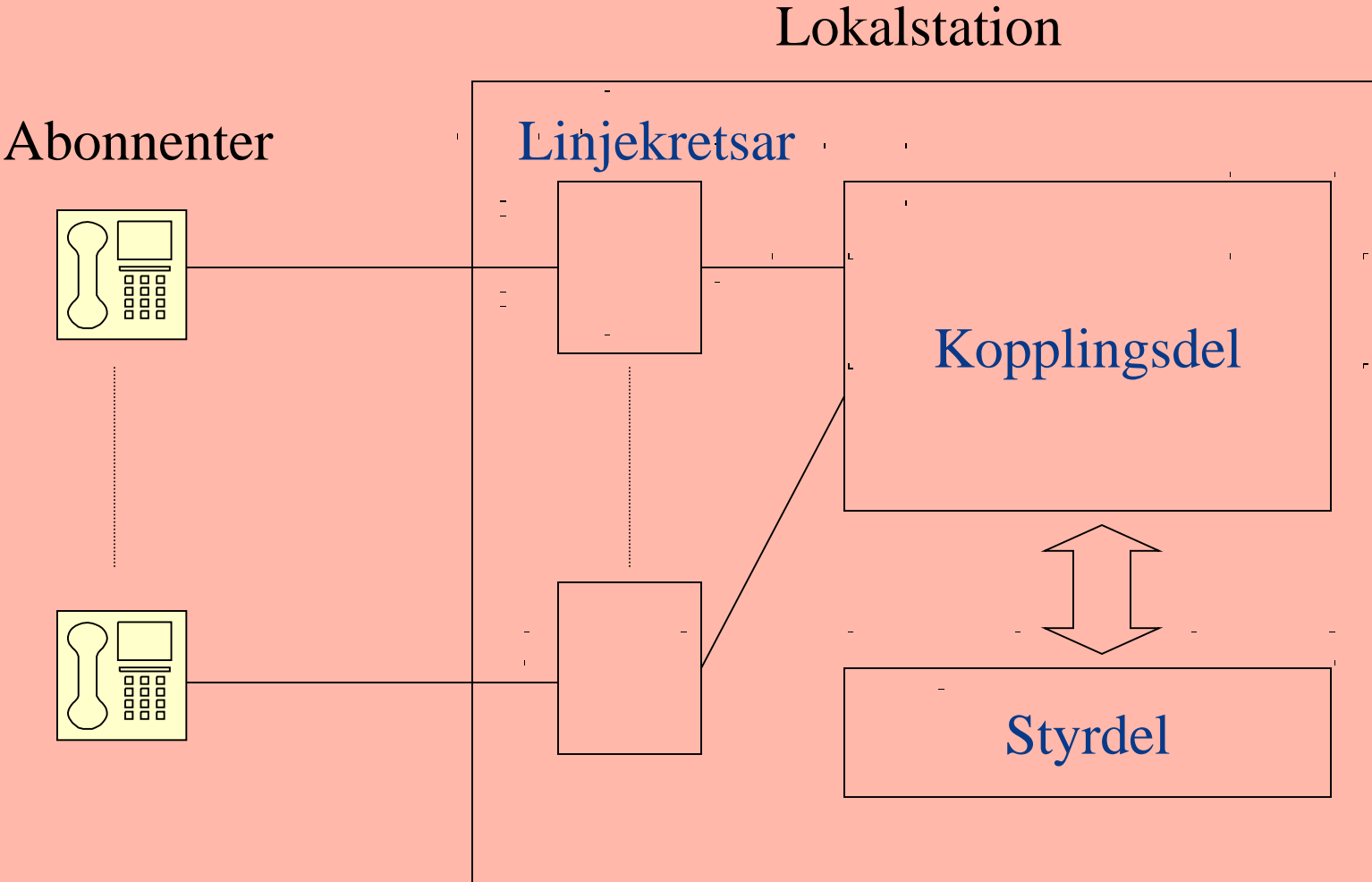

Linjekretsen

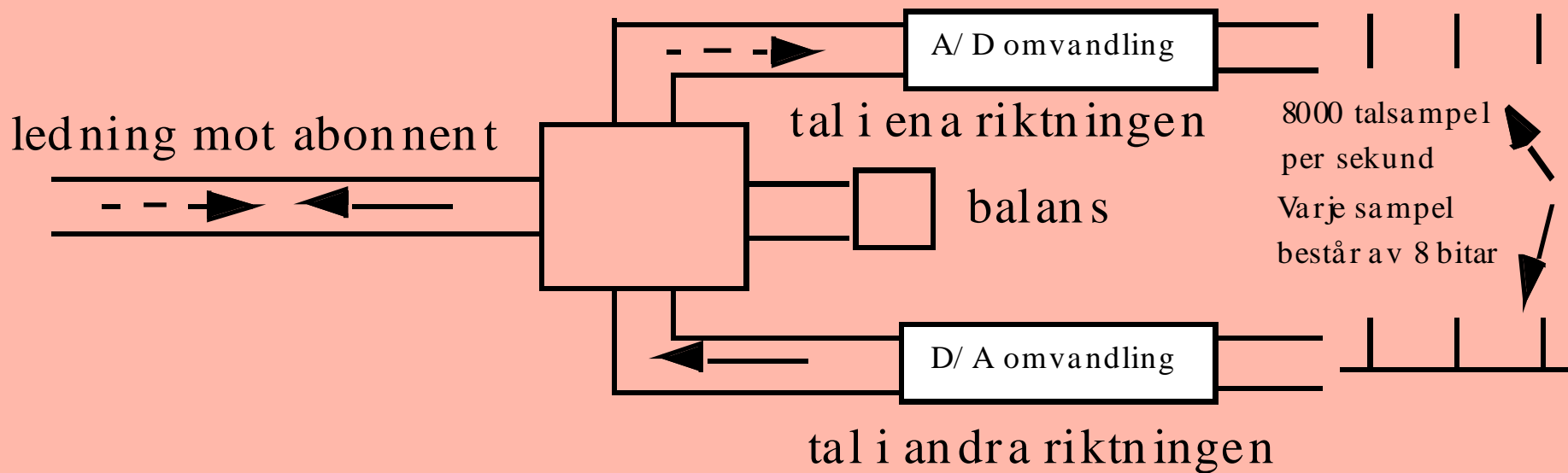

Kopplingsdelen

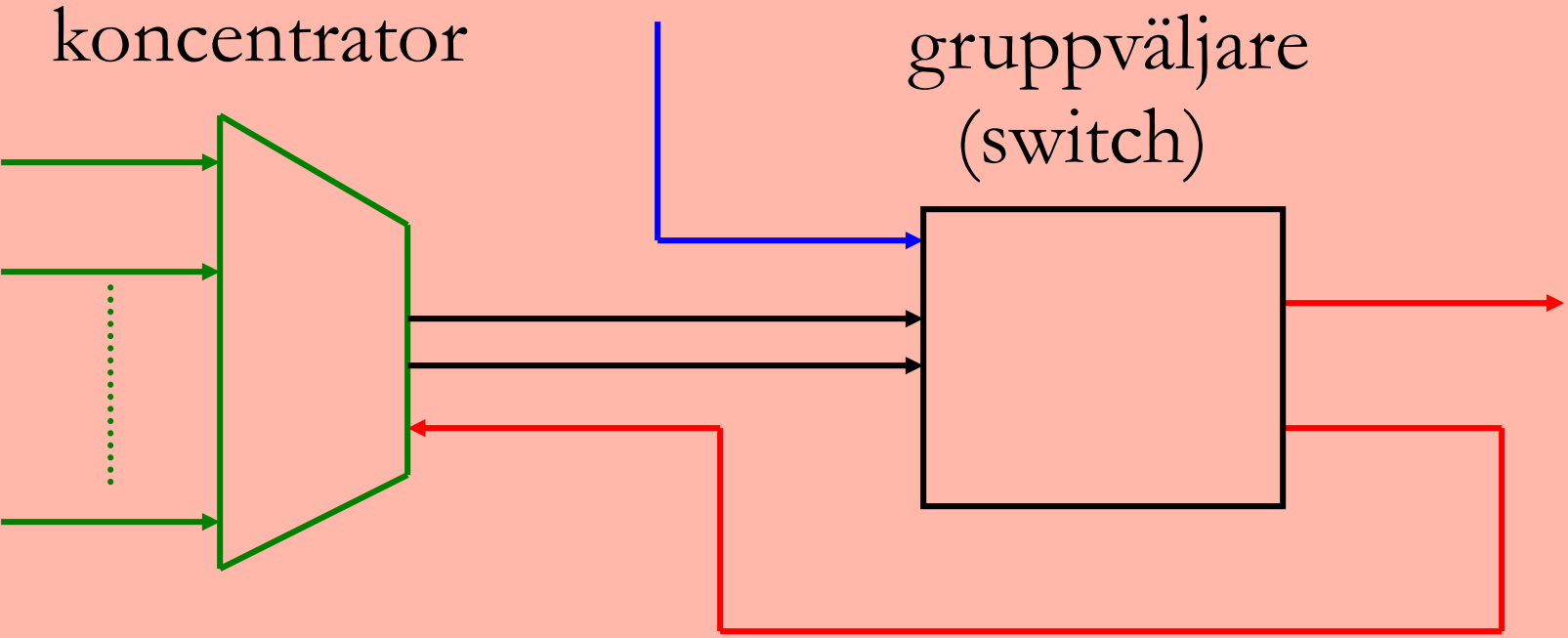

Systemarkitektur

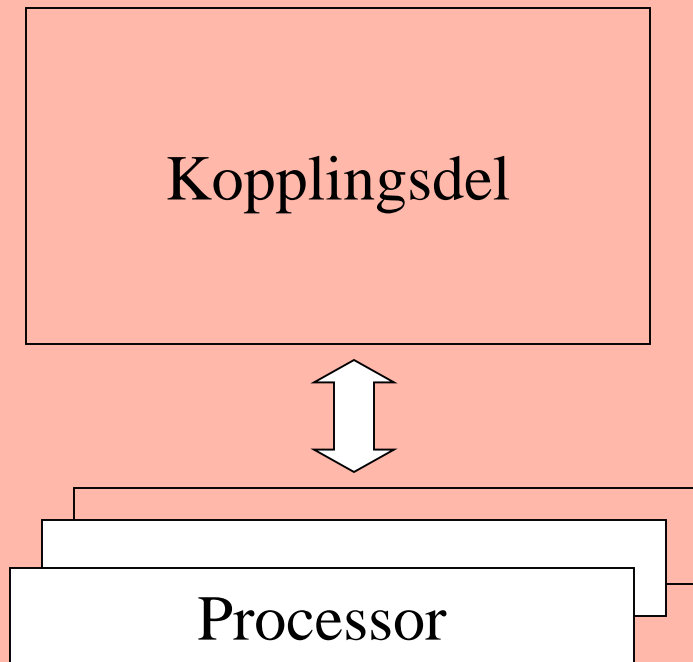

Multiprocessorsystem

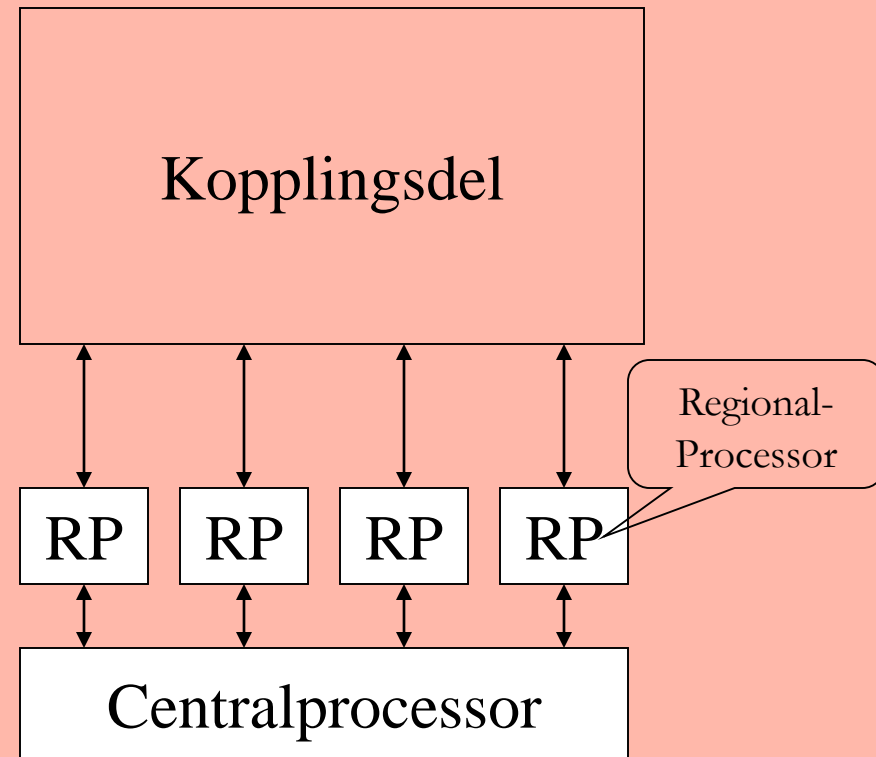

Hierarkiskt system

Mobila telenät, generell uppbyggnad

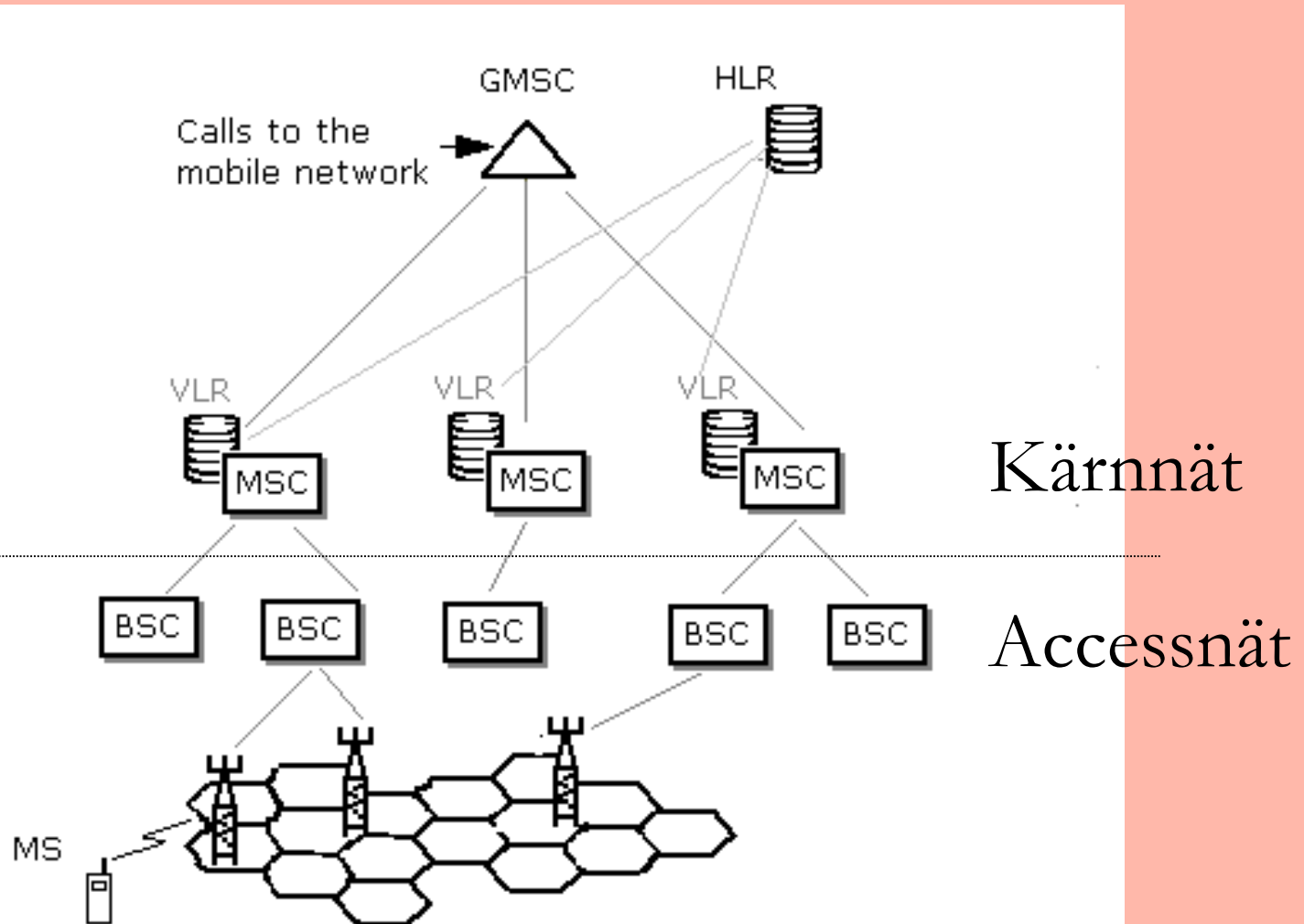

Vad händer när MT rör sig?

- Handover

- ◆ Förflyttning mellan celler
- ◆ Byte av basstation

- Roaming

- ◆ Förflyttning mellan operatörer/länder
- ◆ Byte av hela “strukturen”

Network Management

Säkerhet

Emma Fitzgerald



Aftonbladet: Telias internet låg nere i natt - Microsoft Inter...

File Edit View Favorites Tools Help

Back Forward Stop Home Search Favorites Media

Address <http://www.aftonbladet.se/vss/it/story/0,2789,53> Go Links

msn Sök Sökmarkering

AFTONBLADET it

TORSDAG 9 SEPTEMBER 2004

Telias internet låg nere i natt

Under natten låg uppkoppling nere för en stor del av TeliaSoneras 1,2 miljoner internetkunder.

Enligt TeliaSoneras presstjänst var det ett antal servrar som slogs ut vid tiotiden på onsdagskvällen.

Först vid niotiden på torsdagsmorgonen var felet helt åtgärdat.

Felet innebar att abonnenterna visserligen kunde koppla upp sig mot internet. Men när de skrev in www-adresserna så hittade deras datorer ingenting.

Driftstörningen drabbade alla former av uppkopplingar.

Fredrik Rundkvist
Publicerad: 2004-09-09

Internet

Nättjänster

DNS (drift, delegeringar)

central mail-service

- ◆ utgående mail (SMTP-server)
- ◆ inkommande mail (mailboxes, tjänster för hämtning)

IP-adresstilldelning

- ◆ manuellt (adressallokering)
- ◆ DHCP, bootp (service)

SNMP

GET request

GET response

SET request

TRAP

MIB

- ◆ Management Information Base

Felsökning

”Att mäta är att veta”

ping

- ◆ icmp echo

tracert

avlyssning (sniffning)

loggar

ICMP

Hjälpprotokoll till IP Meddelanden

- ◆ Felmeddelanden
 - Host unreachable
 - Net unreachable
 - TTL expired
- ◆ Förfrågningar
 - Echo request

ping = icmp echo

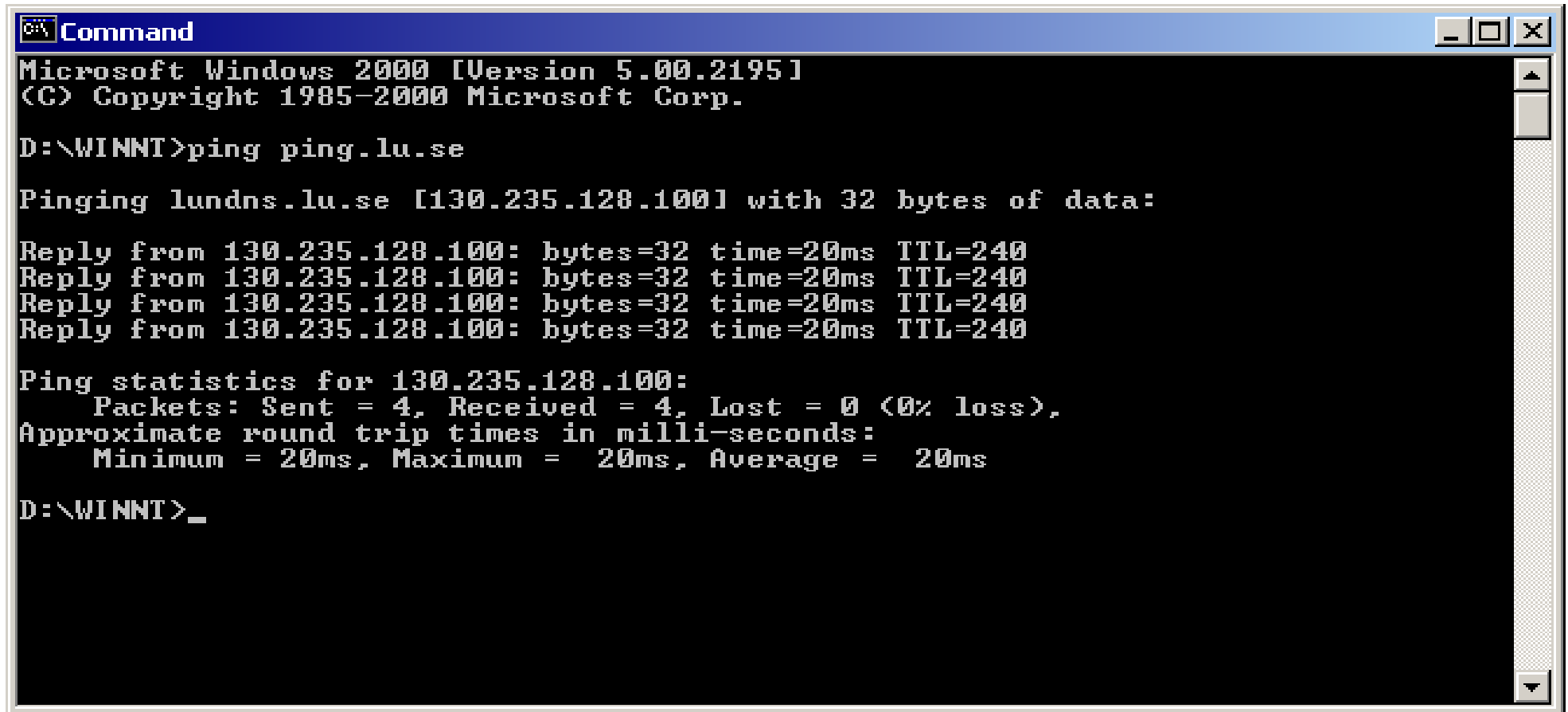

```
Command
Microsoft Windows 2000 [Version 5.00.2195]
(C) Copyright 1985-2000 Microsoft Corp.

D:\WINNT>ping ping.lu.se

Pinging lundns.lu.se [130.235.128.100] with 32 bytes of data:

Reply from 130.235.128.100: bytes=32 time=20ms TTL=240
Reply from 130.235.128.100: bytes=32 time=20ms TTL=240
Reply from 130.235.128.100: bytes=32 time=20ms TTL=240
Reply from 130.235.128.100: bytes=32 time=20ms TTL=240

Ping statistics for 130.235.128.100:
    Packets: Sent = 4, Received = 4, Lost = 0 (0% loss),
    Approximate round trip times in milli-seconds:
        Minimum = 20ms, Maximum = 20ms, Average = 20ms

D:\WINNT>_
```

traceroute

```
Command
D:\WINNT>
D:\WINNT>
D:\WINNT>
D:\WINNT>
D:\WINNT>
D:\WINNT>
D:\WINNT>
D:\WINNT>tracert ping.lu.se

Tracing route to lundns.lu.se [130.235.128.100]
over a maximum of 30 hops:

  1  <10 ms    10 ms    <10 ms    barbafarfar.barbanet.local [10.0.12.1]
  2  <10 ms    10 ms    10 ms     gw-n1fls302o1100.telia.com [194.236.208.1]
  3  10 ms     10 ms    10 ms     10.0.111.1
  4  10 ms     10 ms    10 ms     217.211.120.187
  5  10 ms     10 ms    10 ms     m-b-c1-link.se.telia.net [81.228.72.108]
  6  10 ms     10 ms    50 ms     m-b-d1-link.se.telia.net [81.228.72.107]
  7  10 ms     10 ms    10 ms     malmo4-ge2.sunet.se [195.69.117.19]
  8  20 ms     60 ms    *         lu2-SRP1.sunet.se [130.242.85.38]
  9  20 ms     30 ms    20 ms     fys-gw-xbb ldc.lu.se [130.235.8.111]
 10  20 ms     20 ms    30 ms     hermes.net.lu.se [130.235.128.100]

Trace complete.
D:\WINNT>
```

nslookup/host

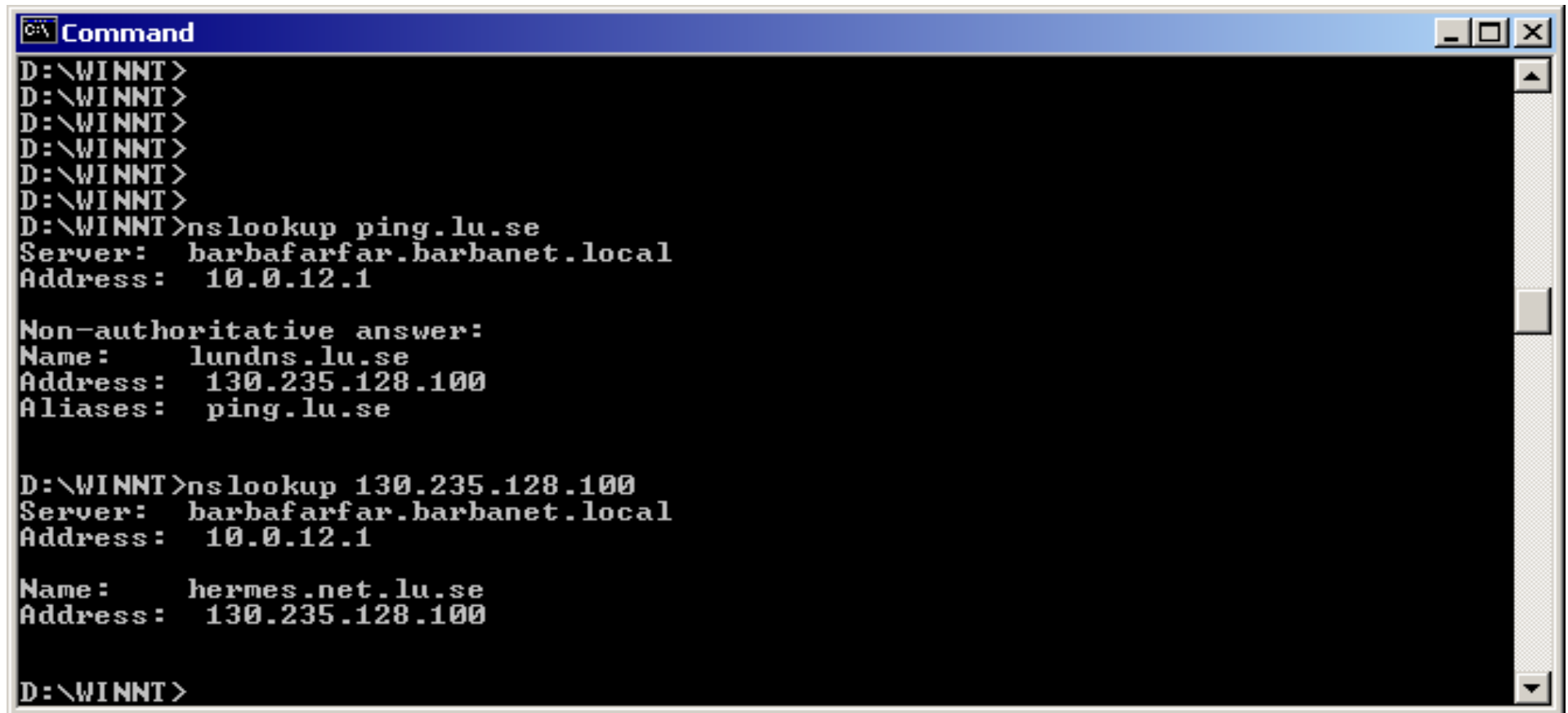

```
C:\ Command
D:\WINNT>
D:\WINNT>
D:\WINNT>
D:\WINNT>
D:\WINNT>
D:\WINNT>
D:\WINNT>
D:\WINNT>nslookup ping.lu.se
Server:  barbafarfar.barbanet.local
Address:  10.0.12.1

Non-authoritative answer:
Name:     lundns.lu.se
Address:  130.235.128.100
Aliases:  ping.lu.se

D:\WINNT>nslookup 130.235.128.100
Server:  barbafarfar.barbanet.local
Address:  10.0.12.1

Name:     hermes.net.lu.se
Address:  130.235.128.100

D:\WINNT>
```

Datasäkerhet?

skydd av fysisk dator- och nätutrustning

skydd av data

skydd av tillgänglighet till datasystem och applikationer

Hur skydda dator/data?

skaffa säkerhetspolicy

använd den

följ upp den

Tänk efter vad som kan hända och motverka det!

Brandväggar

Packet filtering

- ◆ OSI-nivå 3 (adress-filter)

Circuit level

- ◆ OSI-nivå 4 (jämför TCP-sessioner)

Application level

- ◆ OSI-nivå 7 (måste känna till hur applikationen fungerar)

Kryptering

Symmetrisk

- ◆ Samma hemliga nyckel vid kryptering och dekryptering

Asymmetrisk

- ◆ Öppen publik nyckel; privat hemlig nyckel

Nyckelhantering

- ◆ Vem verifierar nycklar?
- ◆ Vem tillhandahåller nycklar?

PGP / X.509

Autentisering

Säkerställ motparten

Påminner om kryptering

Använd nycklar/certifikat för signering av data

SSL

Secure Sockets Layer

Säker och autentiserad dataöverföring mellan
webbklient och –server

https

certifikat



TLS

- TLS = Transport Layer Security
- Vidareutveckling av SSL
- rfc 5246

IPsec

- IETF rfc, standard
- Tillägg till IPv4; ingår i IPv6
- Två moder
 - ◆ Transport mode
 - Signera data genom att lägga till Ipsec-header
 - ◆ Tunnel mode
 - Kryptera ip-paket; kapsla in i annat ip-paket mellan tunnelns ändpunkter

IPSec

Transport mode

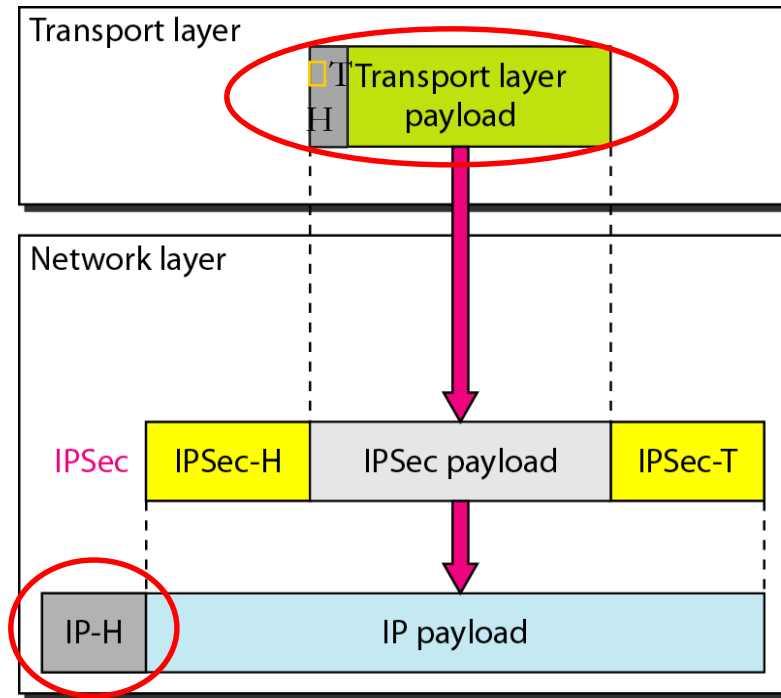

a. Transport mode

Tunnel mode

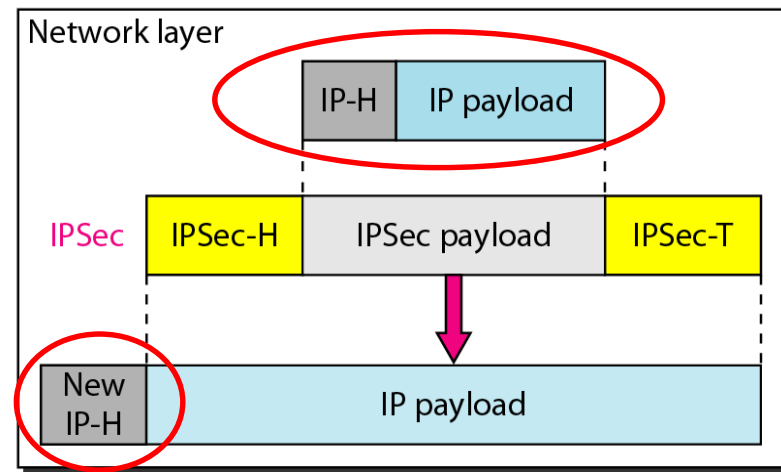

b. Tunnel mode

Andra säkerhetsprotokoll

- WEP
 - Wire Equivalent Privacy
 - **Inte alls säkert**
- WPA/WPA2
 - WiFi Protected Access
 - WPA2 = IEEE 802.11i

Hur skydda dator/data?

BACKUP. Ofta!

Antivirusprogram. Uppdatera!

Öppna ALDRIG attachments om du inte vet vad de innehåller.

Gå endast till kända web-sidor. Följ inte kryptiska länkar.

Personlig brandvägg!!!!

Kryptera data.